

AQUA PAK®

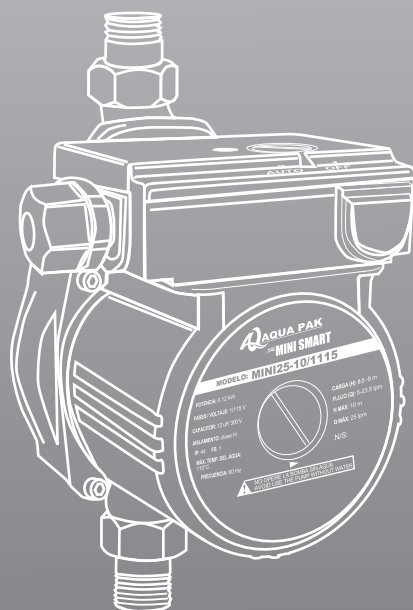

SERIE MINI SMART

MINI25-10/1115

PRESURIZADOR AUTOMÁTICO

MANUAL DE INSTALACIÓN



ÍNDICE

CONTENIDO

INTRODUCCIÓN	3
DATOS TÉCNICOS	4
COMO FUNCIONA	5
RECOMENDACIONES DE INSTALACIÓN	7
INSTALACIÓN	9
PROCEDIMIENTO DE LIMPIEZA DEL SENSOR DE FLUJO	12
PROBLEMAS COMUNES Y SOLUCIONES	13
GARANTÍA	14

¿Por qué una MINI SMART?

La MINI SMART de la marca AQUA PAK es un equipo automático y sencillo de presurización.

Ideal para instalaciones en donde la presión del agua requiera ser mayor a la disponible, tanto por confort en la casa como para la operación de equipos especiales como los calentadores de paso, lavavajillas, etc.

Entre las características principales de la MINI SMART se cuentan:

- Bajo costo de operación. (120 Watts)
- Operación silenciosa y automática.
- Protección contra trabajo sin agua.
- Fácil instalación.
- No requiere mantenimiento.

Estas características entre otras colocan a la MINI SMART como una de las mejores opciones en el mercado para la presurización automática en línea y a pequeñas viviendas.

	<p>Este aparato no se destina para utilizarse por personas (incluyendo niños) cuyas capacidades físicas, sensoriales o mentales sean diferentes o estén reducidas, o carezcan de experiencia o conocimiento, a menos que dichas personas reciban supervisión o capacitación para el funcionamiento del aparato por una persona responsable de su seguridad.</p> <p>Los niños deben de supervisarse para asegurar que ellos no empleen los aparatos como juguete.</p>
---	--

Datos técnicos

Modelo: MINI25-10/1115

MINI 25 - 10 / 1 115

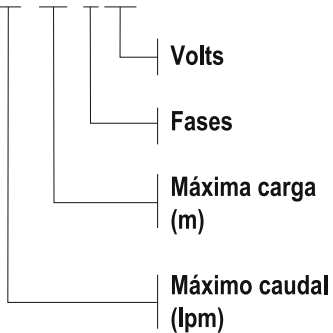

Características Eléctricas:

115 Volts	60 Hz	12 F
120 Watts	1/6 HP	
Aislamiento	Clase H	
Protección	IP 44	

Características de operación:

Máxima Presión de Operación

6 Bar/ 87 psi/ 6.1 kg /cm²

Carga Máxima

10m./ 14.2 psi

Flujo Máximo

25 lpm/ 6.6 gpm

La MINI SMART Opera debajo de los 70 Decibeles.

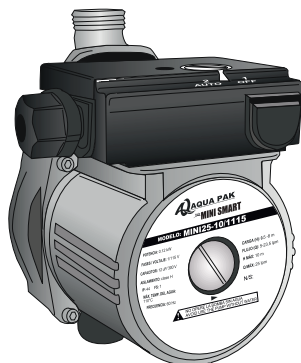

Cómo funciona

La MINI SMART está diseñada para manejar agua y líquidos limpios (sin sólidos o impurezas) no gaseosos ni agresivos.

Posición 1: OFF

La MINI SMART se encuentra desenergizada.



Posición 2: AUTO

Esta es la posición en la que normalmente debe operarse la MINI SMART.

Si la MINI SMART se encuentra en posición de encendido automático, cuando el sensor detecte un flujo mínimo de 1.5 litros por minuto la MINI SMART va a activarse, debido a que el sistema demanda agua (Ejemplo: se abren las regaderas o se utiliza una toma de agua).



Recomendaciones de Instalación

Para aumentar la presión de entrada a un calentador de paso

- A Instalación Correcta: Vertical Antes de Equipo.
- B Instalación Correcta: Horizontal Antes de Equipo
- C Instalación Incorrecta: Con la caja de conexiones hacia abajo, el sensor de flujo funciona por gravedad, colocar la bomba en esta posición no permite el adecuado funcionamiento de la MINI SMART.
- D Instalación Incorrecta: No colocar la MINI SMART DESPUÉS del calentador de paso, se corre el riesgo de dañar el equipo.
- E Instalación Incorrecta: No instalar con el eje de la bomba vertical.

Para presurizar un sistema a partir de un depósito (Tinaco o cisterna)

- F Instalación Correcta: Con un adecuado desnivel que promueva el flujo por gravedad cuando haya demanda de agua.
- G Instalación Incorrecta: La dirección del flujo marcado en la bomba no debe estar opuesta al flujo natural.
- H Instalación Incorrecta: No instalar la MINI SMART sobre el nivel del depósito, no está diseñada para bombear agua de un depósito inferior.
- I Instalación Incorrecta: Con la caja de conexiones hacia abajo, el sensor del flujo funciona por gravedad, colocar la bomba en esta posición no permite el adecuado funcionamiento de la MINI SMART.

Recomendación

- J En caso que la instalación pueda generar una bolsa de aire, se recomienda una válvula de alivio, o una válvula para liberar el aire de la tubería periódicamente.

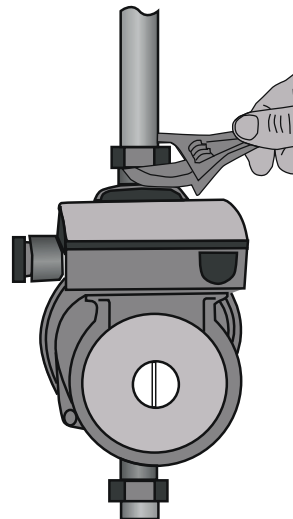
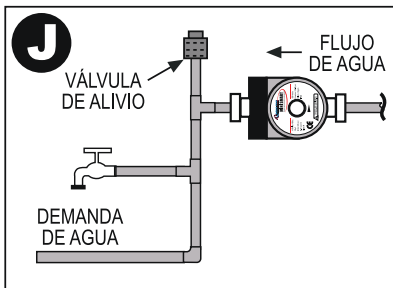

Aumento de presión en calentador de paso

A

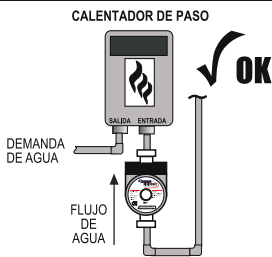

B

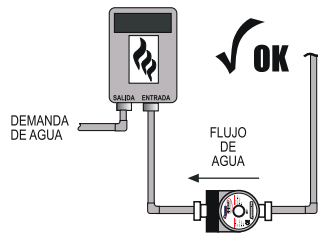

C

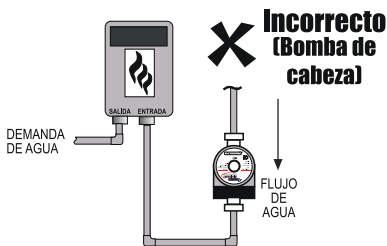

D

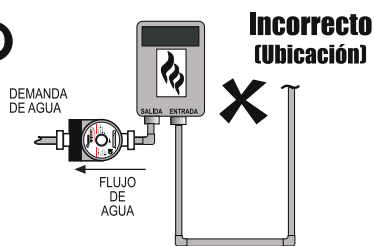

E

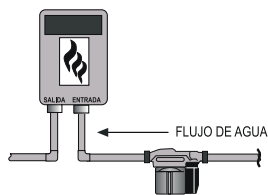
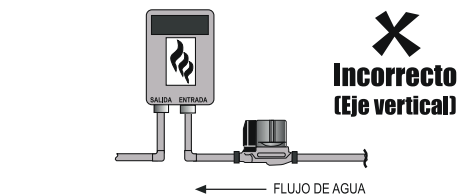

Presurización desde un depósito

F

DÉPÓSITO (TINACO O CISTERNA)

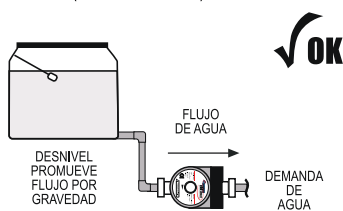

G

DÉPÓSITO (TINACO O CISTERNA)

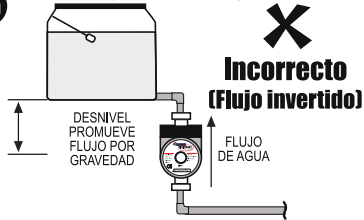

H

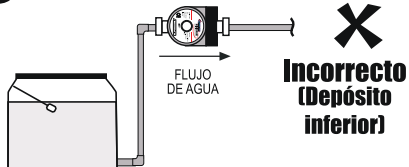

I

DÉPÓSITO (TINACO O CISTERNA)

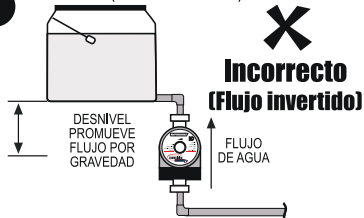

Instalación

- 1** Asegúrese de usar cinta teflón o algún tipo de sellador.
- 2** Asegúrese de que las conexiones estén limpias y sin contaminantes o impurezas.
- 3** Revise que la instalación sea conforme a las instalaciones sugeridas y el eje del motor esté horizontal y la MINI SMART no esté con la caja de conexiones hacia abajo.
- 4** Abra la válvula de agua antes de operar la bomba y asegúrese que el flujo de agua natural vaya en la misma dirección que el marcado en la bomba.
- 5** Conecte al suministro eléctrico. En caso necesario usar el adaptador, conecte a tierra la bomba.
- 6** Importante: Coloque la bomba en la Posición 2 “AUTO” cuando se vaya operar.
- 7** Asegúrese que haya suministro de agua y flujo por gravedad o por cualquier otro medio, el agua debe estar limpia, libre de fibras, impurezas, partículas en suspensión, etc.
- 8** Al abrir algún grifo en la casa, genere demanda de agua para que la bomba empiece a funcionar.
- 9** Con ayuda de un destornillador, retire el tornillo de purga para remover el aire del interior y vuelva a colocarlo en su lugar.

RECOMENDACIONES

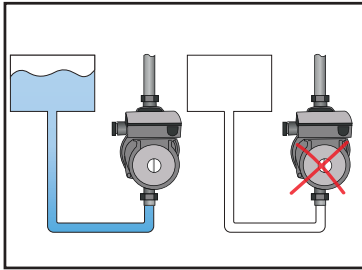

La bomba no debe de trabajar en seco (nunca trabajar sin agua)

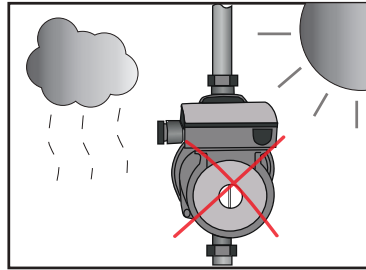

La bomba no debe de instalarse a la intemperie (debe estar bajo techo)

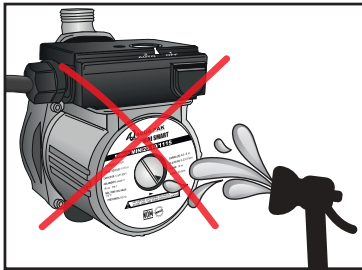

No permita el contacto directo de agua con el motor



Nunca debe utilizar la bomba para bombear líquidos que no sean agua limpia

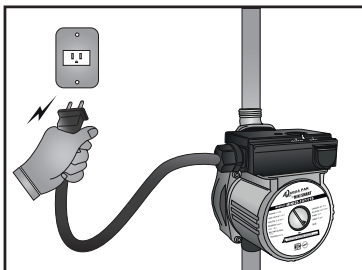

Debe desconectar la clavija tomacorriente del contacto de alimentación de voltaje mientras no este utilizando la bomba

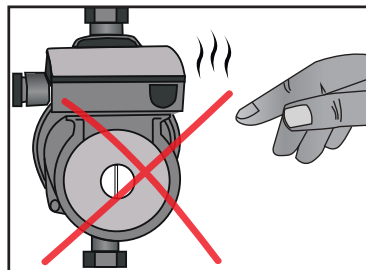

Nunca debe tocar la bomba cuando este en funcionamiento (la temperatura de funcionamiento del motor puede ser alta)

Procedimiento de limpieza del Sensor de Flujo

Es posible que con el paso del tiempo y especialmente si el agua no es completamente limpia, se requiere esta limpieza.

- I. Cierre la válvula del agua.
- II. DESCONECTE el suministro eléctrico.
- III. Retire los tornillos del cuerpo principal.
- IV. Separe un poco el cuerpo de la bomba y gírelo SIN separarlo completamente del resto hasta que quede libre el acceso al sensor del flujo.
- V. Retire los dos tornillos del acceso.
- VI. Retire el acceso.
- VII. Limpie el sensor del flujo.

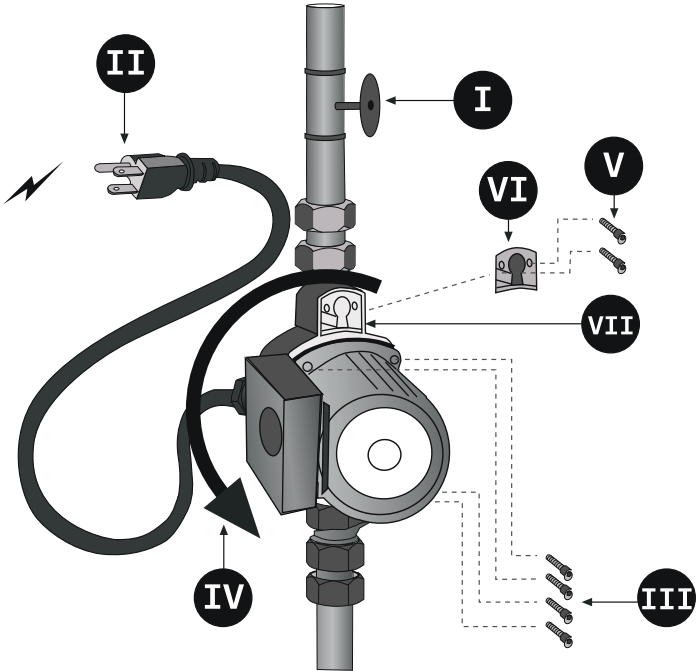

Asegúrese de repetir los pasos de instalación al volver a ensamblar la bomba.

Problemas comunes y soluciones

PROBLEMAS	CAUSA PROBABLE	SOLUCIÓN RECOMENDADA
La Bomba no funciona	La MINI SMART está en la posición 1 "OFF"	Colocar la MINI SMART en posición 2 "AUTO"
	No hay suministro eléctrico	Revisar conexiones eléctricas
	Bomba trabada	Remover el tapón de purga y rotar el eje con un destornillador
	El sensor de flujo está sucio	Llevar a cabo mantenimiento descrito en este manual
La bomba opera sin producir presión	Presencia de aire en el sistema	Abrir grifos para generar demanda de agua durante un tiempo, si es posible y la instalación lo permite, utilice la válvula de alivio y/o purgue la tubería
	Impulsor sucio	Desarme y limpie la bomba
Ruido en la Mini Smart	Presencia de aire en el sistema o la bomba	Abrir grifos para generar demanda de agua durante un tiempo, si es posible y la instalación lo permite, utilice la válvula de alivio y/o purgue la tubería
La bomba no para cuando cierra el grifo	El sensor de flujo está sucio	Llevar a cabo mantenimiento descrito en este manual

PÓLIZA DE GARANTÍA

Términos de Garantía: Respecto a la bomba presurizadora automática marca **AQUA PAK**, la empresa ofrece los siguientes términos:

a) La bomba presurizadora automática **MINI SMART** marca **AQUA PAK**, tiene un año de garantía en materiales y mano de obra, a partir de la fecha original de instalación o 18 meses a partir de su facturación, lo que suceda primero.

Condiciones de la Garantía:

En caso de falla, la empresa se compromete, previa comprobación, a reparar o reponer parcial o totalmente las partes que sean necesarias, según criterio de la empresa sin ningún cargo para el cliente por el consumo de componentes y mano de obra.

El gasto de envío del artículo ya mencionado al centro de servicio de la Empresa correrá por cuenta del cliente, una vez que se compruebe que procede la garantía, el gasto de envío de vuelta correrá por cuenta de la Empresa.

A partir de la fecha de recepción del producto, el tiempo de reparación o reposición, no excederá los 15 días, excepto en casos de fuerza mayor o razones ajenas a la Empresa.

Para hacer efectiva esta garantía, sólo se exigirá una copia de la factura de compra del equipo y la presente

póliza junto con el producto.

Procedimiento para reclamo de garantía:

Esta garantía NO aplica cuando el equipo:

- Ha sufrido alteraciones o mal uso por parte del instalador o el usuario.
- Ha sido desensamblado parcial o totalmente.
- Ha sido conectado a un sistema eléctrico con características diferentes a las que exige la placa del motor.
- Sea operado sin agua o con algún líquido diferente a comparación con el agua limpia.
- Haya sido intervenido por personal no calificado.
- Cuando haya sido instalado de forma inadecuada y sin tomar en cuenta las recomendaciones del manual de instalación.
- Cuando no se haya dado el mantenimiento adecuado.

En ningún momento la Empresa se hará responsable por el costo de mano de obra o cualquier otro costo en que incurra el cliente al remover, reinstalar o alterar cualquier equipo que sea enviado a la Empresa para tramite de garantía, reparación o cambio.

MÉXICO:

Villarreal División Equipos, S.A. de C.V.
 Morelos 905 Sur / Allende, N.L. 67350 México
 Conmutador: (826) 26 80 800
 Servicio a cliente: 01-800-833-50-50
 Internet: www.vde.com.mx
 Correo electrónico: servicio@vde.com.mx



MINI SMART
 PRESURIZADOR AUTOMÁTICO

COLOMBIA:

Altamira Water, Ltda.
 Autopista Medellín KM 3.4,
 Centro Empresarial Metropolitano
 BODEGA # 16, Módulo 3, Cota, C/marca,
 Colombia
 Conmutador: (57)-(1)-8219230
 Internet: www.altamirawater.com
 Correo-e: servicio@altamirawater.com

Distribuidor: _____ Fecha: _____

Tel: _____

Usuario: _____

Dirección: _____

Teléfono: _____

Fecha de compra / instalación: _____

No. de factura: _____

Modelo: _____

Descripción de la falla: _____

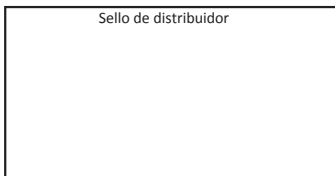

Favor de utilizar el reverso de esta hoja para describir el diagrama de instalación.

MINI SMART | PRESURIZADOR AUTOMÁTICO



Diagrama de Instalación

Observaciones _____



FTAQ-MINS-1804161